

**PRECI-FLEX® Adapter 32, Spannzangenaufnahme Standard
DIN6499 ER25 (430E)****Bestell-Nr. 3201-0026**

Lieferumfang **Befestigungsschrauben 0.000.510**
O-Ring 11086

Zubehör Spanschlüssel 13115
Schraubendreher 0.001.076

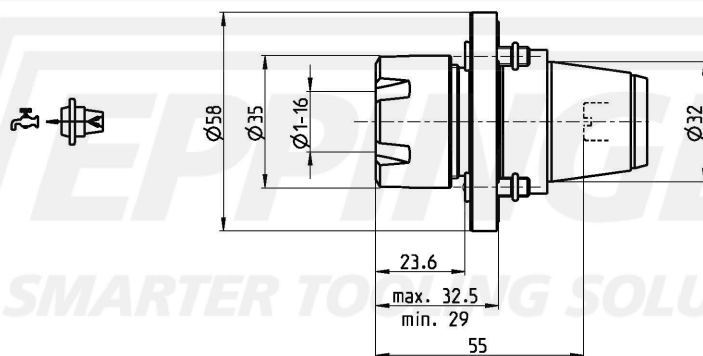

Technische Änderungen vorbehalten

24.08.2012 | 01.08.2016

ESA Eppinger GmbH | Breitwiesenweg 2-8 | 73770 Denkendorf, Germany | www.eppinger.de